

MAGNOLIA

BELTÉRI FALCOS VAGY FALC NÉLKÜLI KERETES STILE AJTÓSZÁRNY



MAGNOLIA 1, DIÓ GREKO dekorfólia, DECO kilincs



MAGNOLIA 1



MAGNOLIA 2



MAGNOLIA 3



MAGNOLIA 4



MAGNOLIA 5



MAGNOLIA 6



MAGNOLIA 7



MAGNOLIA 8

MAGNOLIA 1 GREKO DIÓ fóliával és DECO kilincssel



GREKO

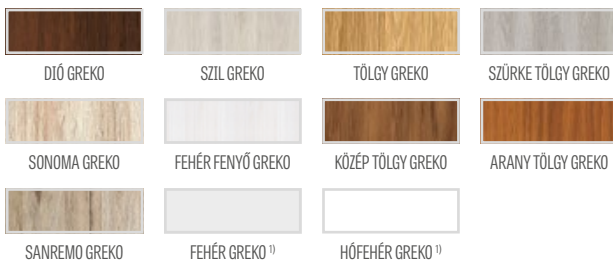

PREMIUM

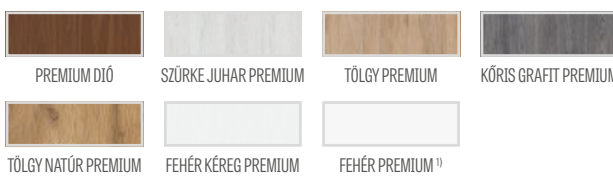

CPL



MDF tok GREKO és CPL furnérokhoz AntiFinger bevonattal **ÚJDONSÁG**



Ragasztott fa keretelem PREMIUM és CPL fóliához AntiFinger bevonat nélkül

SZERKEZET

- STILE kerettechnológiával gyártott falcos vagy falc nélküli ajtó
- AntiFinger **ÚJDONSÁG** bevonatos GREKO és CPL fóliával borított, MDF lemezből készült függőleges keretelemek vagy AntiFinger bevonat nélküli PREMIUM vagy CPL fóliával borított, vékony HDF lapokkal fedett rétegelt lemezből készült függőleges keretelemek
- 4mm vastag HDF lapból készült GREKO, CPL vagy PREMIUM fóliával borított betét
- opcionálisan felár ellenében ajtótok-szélesítő felső panelek – 134. old.

VASALAT

- három 2-csapos ezüst zsanér a falcos ajtószárnyban vízszintes irányú szabályozással
- három ezüst színű (opcionálisan felár ellenében fekete színű) rejtett zsanér a falc nélküli ajtószárnyban; a zsanér az ajtótokkal kerül szállításra és árazásra
- a falcos ajtószárnyban reteszár, a falc nélküli ajtószárnyban kulcsos zárral, zárbetéttel, kulcs nélküli vagy fürdőszobai zárszerkezettel záródó mágneszár ezüst színben; opcionálisan felár ellenében fekete színű mágneszár

ÜVEGEZÉS

- alapfelszerelésként edzett 4 mm-es átlátszó vagy tejüveg, vagy felár ellenében mindkét oldalán sima felületű, VSG 221 biztonsági tejüveg vagy fekete üveg
- az üvegezés megfordítható REWERS típusúra (alapkivételű üvegezés: AWERS)

ELÉRHETŐ MEGOLDÁSOK (135-143 oldal)

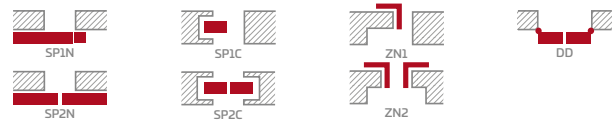

ELÉRHETŐ AJTÓSZÁRNY SZÉLESSÉGEK



FELÁRAS EXTRÁK

ingyenes gyári furatkészítés ajtókilincsekhez (ún. osztott) szárnyval, készletben való megrendelés esetén.

alsó szellőzőnyílás

fautáztatú műanyag szellőzők (4 db.)

fémről készült kerek vagy négyszögletes szellőzők (4 db); felület: szálciszolt nikkel, patina, fehér vagy fekete

szellőzőrács (kizárólag a következő szárny szélességekhez: 80, 90, 100)

„100”-es méretű falcos és falc nélküli ajtószárny

mindkét oldalán sima felületű, ragasztott VSG 221 biztonsági tejüveg vagy fekete üveg

fémről készült zsanérburkolat a falcos ajtószárnyban (szín: szálciszolt nikkel, patina, fényezett króm, fényezett sárgaréz, fehér és fekete)

takaró tömítés ²⁾

csere fekete mágneszár a falc nélküli ajtószárnyak esetén

mágneses korlátozó (ütköző) ²⁾ **ÚJDONSÁG**
(hatféle színben kapható 132. old.)

¹⁾ festett hatású, sima fehér fólia

²⁾ az ütköző ellehetleníti a takaró tömítés használatát és vice versa

³⁾ speciális AntiFinger **ÚJDONSÁG** bevonat, mely csökkenti a szennyeződések és az ujjenyomatok láthatóságát

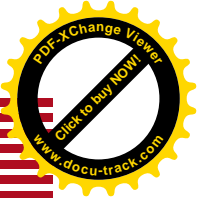

DAGLEZJA

BELTÉRI FALCOS VAGY FALC NÉLKÜLI KERETES STILE AJTÓSZÁRNY

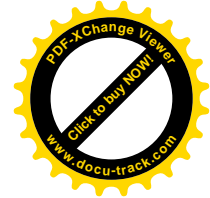

DAGLEZJA 1, SZÜRKE TÖLGY GREKO dekorfólia, matt fekete négyszögletes CUBE SLIM kilincs



DAGLEZJA 1



DAGLEZJA 2



DAGLEZJA 3



DAGLEZJA 4



DAGLEZJA 5



DAGLEZJA 6



DAGLEZJA 7



DAGLEZJA 8

DAGLEZJA 6 modell SZÜRKE TÖLGY GREKO fóliával és matt fekete négyszögletes CUBE SLIM kilincsel



GREKO

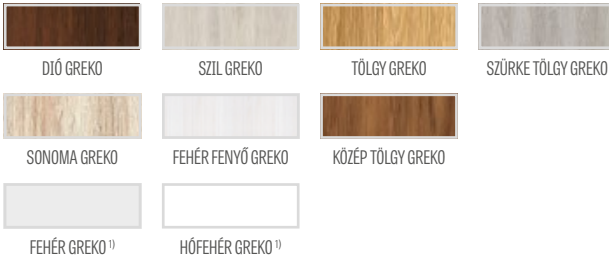

PREMIUM

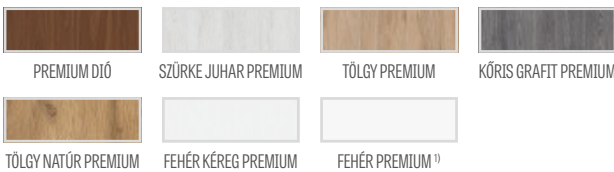

CPL



MDF tok GREKO és CPL furnérokhoz
AntiFinger bevonattal **ÚJDONSÁG**



Ragasztott fa keretelem
PREMIUM és CPL fóliához
AntiFinger bevonat nélkül

SZERKEZET

- STILE kerettechnológiával gyártott falcos vagy falc nélküli ajtó
- AntiFinger **ÚJDONSÁG** bevonatos GREKO és CPL fóliával borított, MDF lemezből készült függőleges keretelemek vagy AntiFinger bevonat nélküli PREMIUM vagy CPL fóliával borított, vékony HDF lapokkal fedett rétegelt lemezből készült függőleges keretelemek
- 4mm vastag HDF lapból készült GREKO, CPL vagy PREMIUM fóliával borított betét
- nagyon széles keresztléc
- opcionálisan felár ellenében ajtótok-szélesítő felső panelek – 134. old.

VASALAT

- három 2-csapos ezüst zsanér a falcos ajtószárnyban vízszintes irányú szabályozással
- három ezüst színű (opcionálisan felár ellenében fekete színű) rejtett zsanér a falc nélküli ajtószárnyban; a zsanér az ajtótokkal kerül szállításra és árazásra
- a falcos ajtószárnyban reteszár, a falc nélküli ajtószárnyban kulcsos zárral, zárbetéttel, kulcs nélküli vagy fürdőszobai zárszerkezettel záródó mágneszár ezüst színben; opcionálisan felár ellenében fekete színű mágneszár

ÜVEGEZÉS

- alapfelszerelésként edzett 4 mm-es átlátszó vagy tejüveg, vagy felár ellenében mindkét oldalán sima felületű, VSG 221 biztonsági tejüveg vagy fekete üveg
- az üvegezés megfordítható REWERS típusúra (alapkivételü üvegezés: AWERS)

ELÉRHETŐ MEGOLDÁSOK (135-143 oldal)

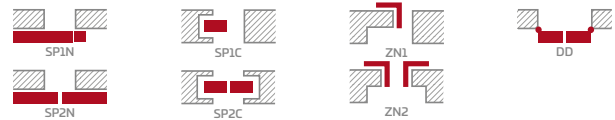

ELÉRHETŐ AJTÓSZÁRNY SZÉLESSÉGEK

60 70 80 90 100

FELÁRAS EXTRÁK

ingyenes gyári furatkészítés ajtókilincsekhez (ún. osztott) szárnyal, készletben való megrendelés esetén. **ÚJDONSÁG**

alsó szellőzőnyílás

fautánzatú műanyag szellőzők (4 db.)

féméből készült kerek vagy négyzetes szellőzők (4 db); felület: szálciszolt nikkelt, patina, fehér vagy fekete

szellőzőrács (kizárólag a következő szárny szélességekhez: 80, 90, 100)

„100”-es méretű falcos és falc nélküli ajtószárny

mindkét oldalán sima felületű, ragasztott VSG 221 biztonsági tejüveg vagy fekete üveg

féméből készült zsanérburkolat a falcos ajtószárnyban (szín: szálciszolt nikkelt, patina, fényezett króm, fényezett sárgaréz, fehér és fekete)

takaró tömítés ²⁾

csere fekete mágneszár a falc nélküli ajtószárnyak esetén

mágneses korlátozó (ütköző) ²⁾ **ÚJDONSÁG**
(hatféle színben kapható 132. old.)

¹⁾ festett hatású, sima fehér fólia

²⁾ az ütköző el lehetetleníteni a takaró tömítés használatát és vice versa

³⁾ speciális AntiFinger **ÚJDONSÁG** bevonat, mely csökkenti a szennyeződések és az ujjlenyomatok láthatóságát

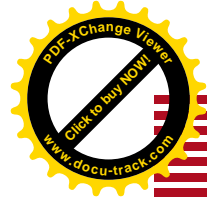

FINISH

A finish fólia előimpregnált, vagyis a nyomtatást követően a kívánt paraméterekkel rendelkező védőlakkal kezelik. A teljesítményjavító zárórétegek befolyásolják a felület alapvető ellenállását.

GREKO

A greko fólia is előimpregnált fólia, tehát a nyomtatást követően a kívánt paraméterekkel rendelkező védőlakkal kezelik. A teljesítményjavító zárórétegek befolyásolják a felület alapvető ellenállását és rugalmasságát. A lakk szilikontartalmának köszönhetően a fólia fokozottan vízhatlan.

A greko fólia alapjául is a magas sűrűségű, japán, gyantamentes alapréteg szolgál. Ennek köszönhetően a fólia környezetbarát, és mind a gyártás, mind a felhasználás, mind pedig az újrahasznosítás során egészségre, emberre és környezetre egyaránt ártalmatlan. Nem tartalmaz: formaldehidet vagy más káros anyagot.

A greko fóliát egyedi mintázata teszi egyedülállóvá. A fóliát kiváló minőségű, természetes hatású famintázat (3D hatás) jellemzi. A dekorfólia megtévesztően hasonlít a természetes fára.

PREMIUM

A Premium fólia alapját a polipropilén (PP) képezi, vagyis egy nagyon magas kopás- és karcállósággal rendelkező anyag, amely ugyanakkor kitűnő vizuális értékkel rendelkezik. A fólia az ajtószárnyaknak nemes megjelenést és egyedi profilt kölcsönöz, és hűen idézi a természetes fa mintázatát.

A premium fólia nem csak megjelenésében meggyőző, hanem funkcionalitásával is, mivel rendkívül karcálló, nehezen gyullad és kopás elleni védelemmel ellátott anyag.

A fenti tulajdonságok révén a PREMIUM termékek jellemzőiknek köszönhetően hosszútávú és problémamentes használatot biztosítanak fokozott igénybevétel esetén is.

ST CPL, CPL 0,2 és CPL 0,7

A CPL ST fólia egy gyantával impregnált dekoratív rétegből, valamint egy rugalmasságot biztosító alsó rétegből áll. A laminálási eljárást követően a felső (gyantás) réteget megszilárdítják, ami a fóliának magas karc- és kopásállóságot kölcsönöz. A fóliát magas ütés-, kopás- és karcállóság jellemzi, továbbá ellenáll a magas hőmérsékletnek és az UV-sugárzásnak.

Az ilyen típusú anyag alkalmazása lehetővé teszi az ajtók úgynevezett „fokozott” igénybevételét [magas hőmérsékleti vagy nedves körülmények közötti használat, vagy átlagosnál intenzívebb használat]. A laminátum vastagsága kb.: ST CPL - 0,15 mm, CPL 0,2 - 0,2 mm és CPL 0,7 - 0,7 mm. A CPL 0,7 laminátum a kivételes keménységére való tekintettel csak az ajtószárny síkján kerül alkalmazásra. A CPL 0,2 és CPL 0,7 laminátumokkal borított ajtószárnyak élei ún. ABS-ből, egy nagyon kemény PVC anyagból készülnek.

A fehér, világosszürke, cappuccino dekorfóliás ST CPL furnér AntiFinger bevonattal van nemesítve, mely csökkenti a szennyeződések és ujjlenyomatok láthatóságát. **UJDONSÁG**

UV LAKK

A FEHÉR TITÁN UV színű ajtó felületén több réteg modern, UV sugárzással keményített lakk található.

A sima felületekre a védelem érdekében az első fázisban egy speciális alapmembrán, a következő lépésben pedig két rétegnyi világcsúcs minőségű festék kerül, majd mindez UV sugárzással kerül keményítésre.

A mart felületekre technológiai okok miatt nem kerülhet védőmembrán, így ezek háromszor vannak festve és ugyanúgy UV sugárzással keményítve.

Az előzetes szkennelést követő automatikus (emberi beavatkozás nélküli) festés tökéletes minőségű felületet eredményez, a legmodernebb módszerrel, azaz ultraibolya (UV) sugárzással történő keményítés pedig nagyon nagy mechanikus ellenállást biztosít.

ÉLKIALAKÍTÁS

SOFTÉL



A SOFT ajtószárnynak nincs hegyes éle, ami esztétikus és modern megjelenést biztosít. Az ajtószárnyat fokozottan karcálló fólia borítja, ami nagy mértékben javítja az ajtók ellenállását intenzív igénybevétellel szemben is.



STANDARDÉL



Ez a sima felületek borítását jelenti 0,15 mm vastag ST CPL, CPL 0,2, CPL 0,7 fóliával, PREMIUM polipropilén-fóliával, GREKO fóliával vagy FINISH fóliával.

A STANDARD technológiájú ajtószárny éles éllel rendelkezik; itt illeszkedik a felső lemez az éleket borító fóliával, az ábrán látható módon. A CPL 0,2 és CPL 0,7 laminátumokban ez egy nagyon erős PVC fólia, ún. ABS. A fólia illesztési módja ugyanilyen a tolóajtó-rendszerekben alkalmazott falc nélküli ajtószárnyak és a falc nélküli szárnyak esetében.



¹⁾ csak a teljes lemezes, FEHÉR ST CPL fóliás BALDUR 1-re vonatkozik

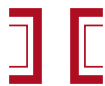

ÁLLÍTHATÓ AJTÓTOK

FALCOS AJTÓSZÁRNYAK



ÁLLÍTHATÓ AJTÓTOK 280 mm feletti BEÁLL. TARTOMÁNNYAL

Az állítható ajtótok a 280 mm feletti tartománnyal kettő (kivéve a 260-300 mm méreteket), a 400 mm felettit pedig három elemből áll (ezek elosztása nem arányos).

ÁLLÍTHATÓ TOK BEÁLLÍTÁSI TARTOMÁNYA

takaróléc 6 cm / takaróléc 8 cm

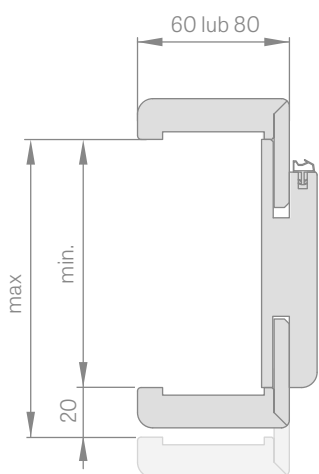

TOK ILLESZTÉSE

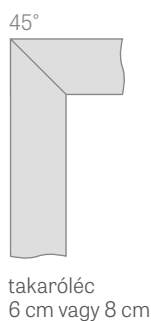
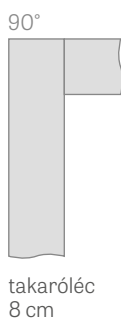

ÁLLÍTHATÓ AJTÓTOK ÁBRÁJA

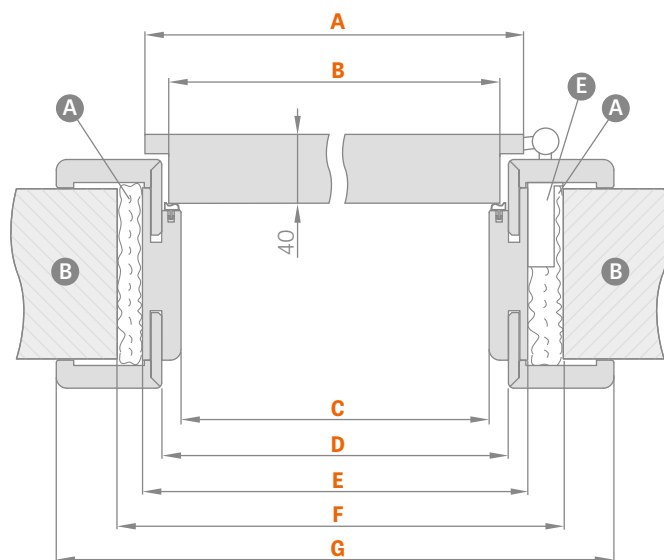

| Ajtószélesség | A | B | C | D | E | F | G |
|---------------|------|------|------|------|------|------|--------------|
| „60° | 644 | 618 | 604 | 626 | 648 | 688 | 746*/786** |
| „70° | 744 | 718 | 704 | 726 | 748 | 788 | 846*/886** |
| „80° | 844 | 818 | 804 | 826 | 848 | 888 | 946*/986** |
| „90° | 944 | 918 | 904 | 926 | 948 | 988 | 1046*/1086** |
| „100° | 1044 | 1018 | 1004 | 1026 | 1048 | 1088 | 1146*/1186** |
| „110° | 1144 | 1118 | 1104 | 1126 | 1148 | 1188 | 1246*/1286** |

*takaróléc 6 cm / **takaróléc 8 cm

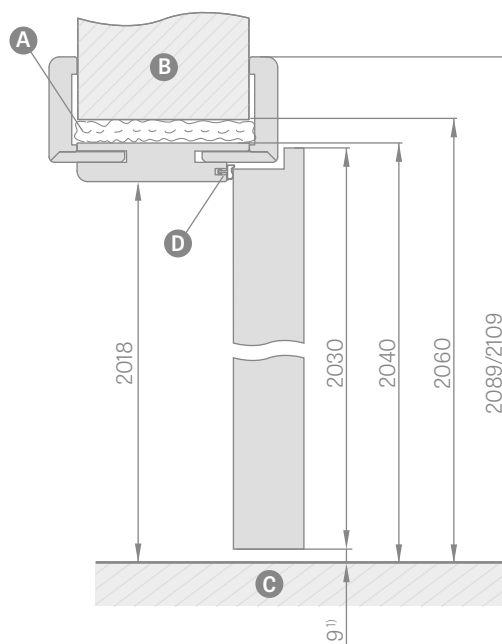

¹⁾ az ajtótok mérettoleranciájából adódó megengedett eltérés +- 3mm (ajánlott a beszerelés előtt ellenőrizni)

- A** purhab **B** fal **C** padló
- D** gumi tömítés **E** zsanér foglalat

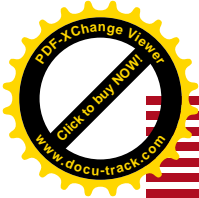
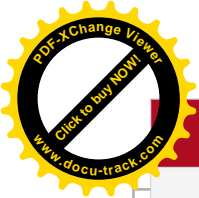

| Beállítási tartomány min.-max. (mm) | |
|--|---------|
| 1 elem | 80-100 |
| | 100-120 |
| | 120-140 |
| | 140-160 |
| | 160-180 |
| | 180-200 |
| | 200-220 |
| | 220-240 |
| | 240-260 |
| | 260-280 |
| 2 elem | 260-300 |
| | 280-300 |
| | 300-320 |
| | 320-340 |
| | 340-360 |
| | 360-380 |
| 3 elem | 380-400 |
| | 400-420 |

- A falcos CPL 0,2 állítható ajtótok a CPL 0,7 ajtószárnyakkal is összeállítható
- Csak a 8 cm-es takaróléccel ellátott ajtótokban illeszthető 90 fokban. Felár ellenében 90 fokos illesztés
- Elektromos zár
- Lapmegerősítés az önzáró alatt
- A fix és állítható ajtótok ára a kétszárnyú ajtóban + 30 %
- 2 cm-rel meghosszabbított állítható szegőléc, valamint sztenderd szegőléc állítható ajtótokhoz, minden dekorfólia, CPL 0,2 és lakk esetében
- Fekete zárólemez csak a GRAF üvegajtó tokokhoz kapható
- 120 mm-es toldóelem állítható dekorfóliás, valamint CPL 0,2 és lakkozott tokhoz
- Lehetőség van 500-520 mm-es ajtótok elkészítésére is – felár a 400-420 mm-es tok méretétől számítva 2 cm-ként
- A 60, 70, 80, 90 és 100-as szélességű, falcos és falc nélküli ajtószárnyhoz való alagút típusú ajtótok a falcos ajtó állítható tokjának árában.
- A 110, 120, 130, 140, 150, 160, 170, 180 és 190-es szélességű, falcos és falc nélküli ajtószárnyhoz való alagút típusú ajtótok ára a falcos, kétszárnyú ajtó állítható ajtótokának árában.
- falhoz ragasztott felső panelek (csak állítható tok és 8 cm-es szegőléc esetén) - 134. old.